

# ・CATALOGUE・



展示会  
カタログ 2024



**PANJAPAN TRADING**

# 卓上クッキー成型器

有限会社パンジャパン・トレーディング

TEL : 03-6806-5026 FAX : 03-6806-7442

<https://panjapan.co.jp>

手動ハンドルの押出式クッキー成型器です。



※画像の口金は付属していません。使用には特注口金の作製が必要です。



筒を立てて生地を充填してください。



ハンドルを回すことにより、生地が綺麗に押し出されます。生地が適度に圧縮されるので、空気が入りにくいです。



ご希望の大きさに作製いたします。

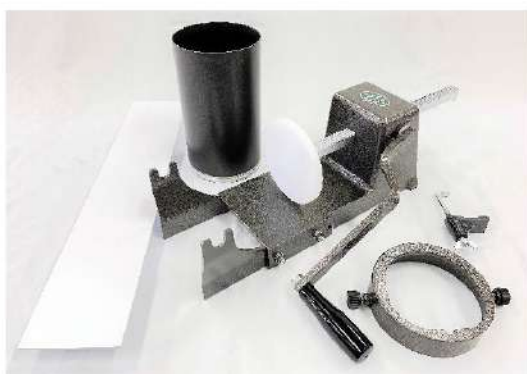

セット内容: 本体、筒、押し出し、本体固定用フック、テーブル、口金取付リング  
※口金は付属していません。

サイズ: 370x300x160mm 重量: 約4kg  
最大使用サイズ: L1200xW300mm

※仕様は予告なく変更する場合がございます。

Cookie Cutter

# クッキーカッター

冷凍クッキー生地のカットが  
素早く、簡単、便利に!!



- サイズ：高さ/160mm  
横巾/445mm  
奥行/365mm  
作業台/250×435mm
- 重量：4.5Kg
- 包丁刃長：225mm (SUS-440A)
- 台：アルミニウム

何でもらくらくカット!!

- 軽くコンパクト、場所をとりません。
- 簡単に切れ、大変便利です。  
誰にでも簡単に扱え、まとめて3~4本カット出来ます。
- 自動的に包丁が移動します。  
包丁の上げ下げにより、自動的に右から左へ移動します。  
左側いっぱいまで使った後は簡単に包丁部を右端に移動出来ます。
- カット巾（切り巾）が自由自在！  
包丁を上げる高さにより、切り巾（カット巾）が自在に変わります。  
カット巾（切り巾）約1.5mm~10mm。
- ゴム部が水洗い出来ます。  
ゴムは、食品衛生法合格品を使用し、何度でも取りはずして、水洗いが出来ます。

※商品は、予告なく改良する場合があります。





Foo'd 300x175 mm

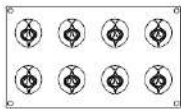

GG068  
Half Apple ハーフアップル  
by Davide Oldani  
mm 58x55x22 h  
~ 50 ml  
8 impronte / indents

Foo'd 300x175 mm



GG069  
Half Pear ハーフピアー  
by Davide Oldani  
mm 75x54x22 h  
~ 50 ml  
8 impronte / indents



Foo'd 300x175 mm

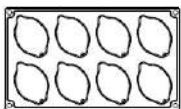

GG070  
Half Lemon ハーフレモン  
by Davide Oldani  
mm 77x52x22 h  
~ 50 ml  
8 impronte / indents

Foo'd 300x175 mm

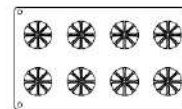

GG071 ハーフオレンジ  
Half Orange  
by Davide Oldani  
Ø mm 60x22 h  
~ 50 ml  
8 impronte / indents



Gourmand 300x175 mm

GG066  
Mini Coffee ミニコーヒー  
by Fabrizio Fiorani  
mm 32x24x13 h  
~ 6 ml  
28 impronte / indents

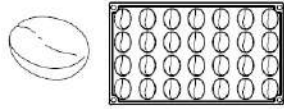

Gourmand 300x200 mm

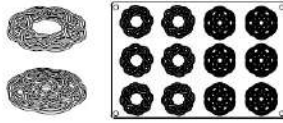

GG073  
Optique オプティーク  
by Paolo Griffa  
Ø mm 55x2 h  
6+6 impronte / indents



Gourmand 310x160 mm



GG072  
Me & You ミー&ユー  
by Paolo Griffa  
Ø mm 140x2 h  
2 impronte / indents



Gourmand 310x160 mm

GG074  
Garden ガーデン  
by Paolo Griffa  
Ø mm 140x2 h  
2 impronte / indents

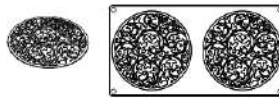

Gourmand 310x160 mm



GG075  
Floreale フロレアレ  
by Paolo Griffa  
mm 140x153x2 h  
2 impronte / indents



Gourmand 300x200 mm

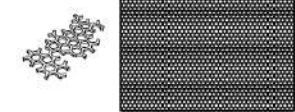

GG067 ハニーパターン  
Honey pattern  
by Paolo Griffa  
mm 300x200x3 h



Gourmand 300x175 mm

GG055  
Melanzana ナス  
by Franco Aliberti  
mm 67x35x25 h  
~ 35 ml  
12 impronte / indents

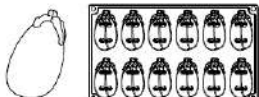

Gourmand 300x175 mm



GG056  
Carciofo  
アーティーチョーク  
by Franco Aliberti  
mm 74x40x30 h  
~ 35 ml  
9 impronte / indents



Gourmand 300x175 mm

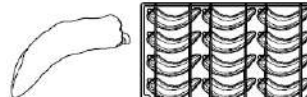

GG058  
Friggitello シシトウ  
by Franco Aliberti  
mm 90x35x20 h  
~ 20 ml  
12 impronte / indents

Gourmand 395x140 mm

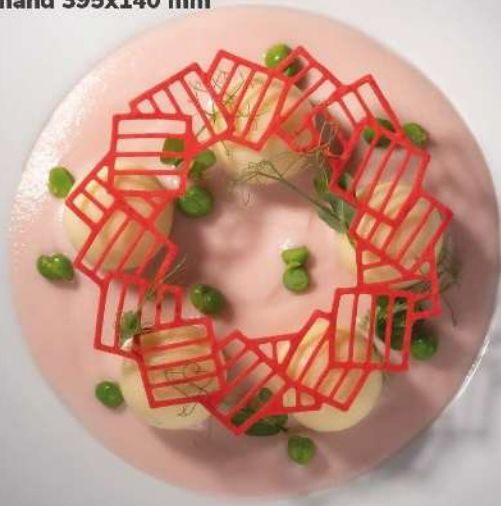

NEW

GG059 モザイクフレーム  
Mosaic Frame  
by Paolo Griffa

Ø mm 115x1,5 h  
3 impronte - indents



NEW

GG060 フォリアージュフレーム  
Foliage Frame  
by Paolo Griffa

Ø mm 115x1,5 h  
3 impronte - indents



NEW

GG061 ジャスミンフレーム  
Jasmine Frame  
by Paolo Griffa

Ø mm 115x1,5 h  
3 impronte - indents



NEW

GG062 ブレードフレーム  
Blade Frame  
by Paolo Griffa

Ø mm 110x1,5 h  
3 impronte - indents

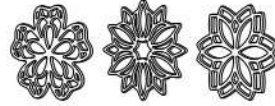

**NEW**

**GG063 マンダラ**

Mandala

by Paolo Griffa

Ø mm 55x2 h

12 impronte - *indents*

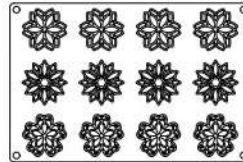

**NEW**

**GG064 ハニービーズ**

Honey Bees

by Paolo Griffa

Ø mm 20x1,5

Ø mm 25x1,5

Ø mm 30x1,5

52 impronte - *indents*

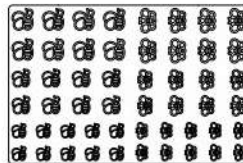

**NEW**

**GG065 スノーフレーク**

Snowflake

by Paolo Griffa

Ø mm 23x1,5 - Ø mm 35x1,5

Ø mm 46x1,5 - Ø mm 57x1,5



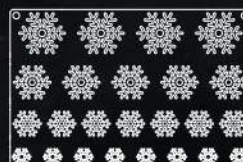







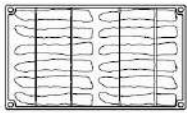



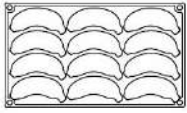



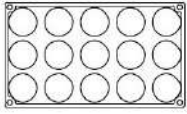



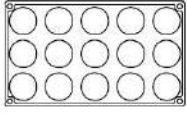









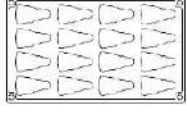

24 impronte - *indents*

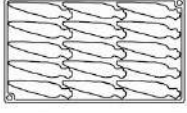



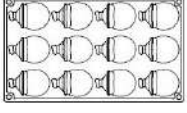
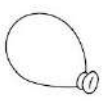







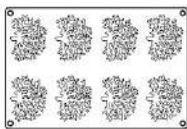









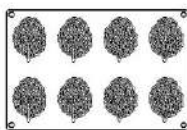



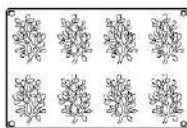

# Gourmand 300×175 mm

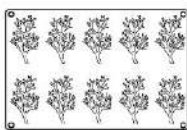



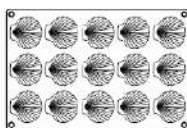





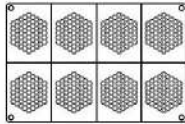



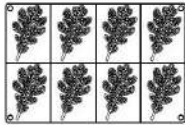



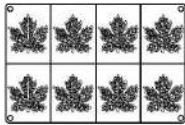

<b>GG011</b> Chestnut チェストナッツ max 31x27xh16 ~6ml 24取					
<b>GG012</b> Olive オリーブ max 32x22xh18 ~7ml 30取					
<b>GG013</b> Almond アーモンド max 34x21xh11 ~4ml 30取					
<b>GG014</b> Peanut ピーナッツ max 47x19xh16 ~7ml 24取					
<b>GG015</b> Nutshell ナッツシェル max 38x28xh16 ~8ml 18取					
<b>GG016</b> Cherry チェリー max Ø 26xh12 ~8ml 35取					
<b>GG017</b> Berry ベリー max Ø 24xh27 ~7ml 35取					
<b>GG018</b> Puzzle パズル 90x90xh4 (9 pcs) ~31ml (9 pcs) 18取					
<b>GG019</b> Stones ストーン by Felix Lo Basso max 36x28xh15 ~6ml 28取					
<b>GG022</b> Gravel グラベル max 39x29xh18 ~6ml 28取					
<b>GG023</b> Tree ツリー max 120x69xh18 ~32ml 6取					
<b>GG024</b> Mandarin マンダリン max 38x22xh15 ~5ml 30取					
<b>GG025</b> Mushroom マッシュルーム max 28x29xh27 (*組み合わせ時) ~8ml 20取 (*組み合わせ時)					
<b>GG026</b> Nut ナッツ max 31x23xh19 ~6ml 35取					

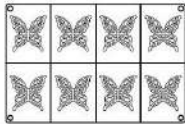

<b>GG034</b> Asparagus アスパラガス max 129x19xh14 ~ 15ml 12取							
<b>GG035</b> Baby banana ベイビーバナナ 90x40,5xh25 ~ 40ml 12取							
<b>GG036</b> Gala (apple) アップル Ø 45xh37,5 ~ 46ml 15取							
<b>GG037</b> Kaiser (pear) ヒアール Ø 43xh55 ~ 46ml 15取							
<b>GG038</b> Gruyere グリュイエール 50x31xh18 ~ 22 ml 20取			by Davide Oldani				
<b>GG039</b> Cheese チーズ 57x30xh27 ~ 26 ml 16取			by Davide Oldani				
<b>GG046</b> Carrot キャロット 105,5x21xh16 ~ 15ml 15取							
<b>GG052</b> Balloon バルーン 66x43xh34 ~ 47ml 12取							

## Gourmand 300×200 mm

<b>GG027</b> Coral コーラル max 75x59xh2 ~ 4ml 8取					
<b>GG028</b> Plume ブルーム max 84x38xh2 ~ 2ml 10取					
<b>GG029</b> Leaf リーフ max 73x55xh2 ~ 3ml 8取					
<b>GG030</b> Bonsai ボンサイ max 80x55xh2 ~ 3ml 8取					
<b>GG031</b> Wood ウッド max 78x48xh2 ~ 2ml 10取					
<b>GG032</b> Scallop スカロップ by Davide Oldani max 50x50xh15 ~ 14ml 15取					

<b>GG047</b> Honeycomb ハニカム 67,5x60,5xh2 ~ 2ml 8取				
<b>GG048</b> Oak tree オークツリー 98x53xh2 ~ 3ml 8取				
<b>GG049</b> Maple メーブル 66x62,5xh2 ~ 3ml 8取				
<b>GG050</b> Mariposa L マリボサ 大 60x58xh2 ~ 2ml 8取				
<b>GG051</b> Mariposa S マリボサ 小 40x39xh2 ~ 1ml 12取				



## グラマンドシリーズ 使用方法 How to use Gourmand

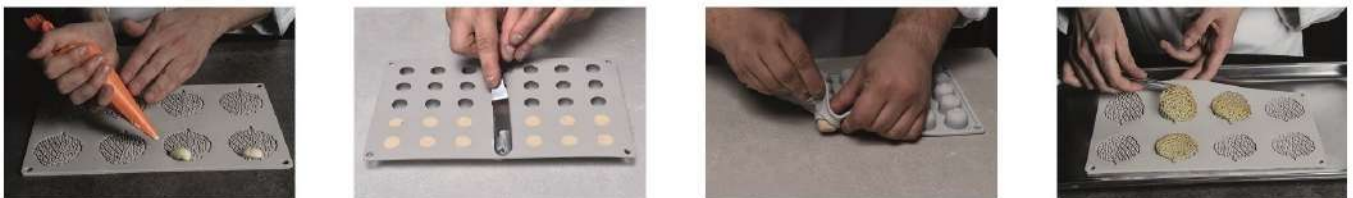

1. モールドをを平らな場所に置きます。※グラマンド400x300シリーズは1パーツごとに切り離して使用することも出来ます。
2. モールドにクリーム、ムース、ソース、ゼリー、ミンチ等を入れ、パレットナイフ等を使い、擦り込むように表面を平らにします。
3. プラスチックラー、オープン、または冷凍庫に入れ、内容物を固めてください。
4. しっかりと固まったら、擦り込んだ方を下に向けて取り外します。

モールドの隅から外し始め、親指で内容物を押しながら、少しづつ力を加えてください。  
 その時、反対側の手でモールドを上方向に、少し引っ張り上げると取り出しやすくなります。  
 内容物が薄く壊れやすい場合は、内容物の隅から剥がすように取り外してください。  
 ピンセット等を使用するときれいに外しやすいです。

## チョコレートはこちら



GG028 Plume プルム



GG050 Mariposa L マリボサ 大  
 GG051 Mariposa S マリボサ 小

**Pavodecor 300x175 mm**  
パボデコアー

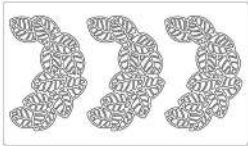

**PR001**  
Leaves 1 リーブス 1  
by Frank Haasnoot  
141x100xh2mm  
~ 8,5 ml 3取

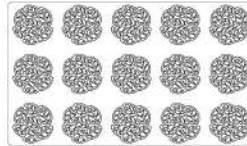

**PR002**  
Leaves 2 リーブス 2  
by Frank Haasnoot  
Ø50xh2mm  
~ 2.1 ml 15取

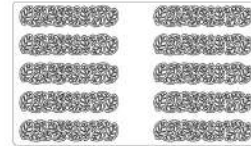

**PR003**  
Leaves 3 リーブス 3  
by Frank Haasnoot  
120x26xh2mm  
~ 3,4 ml 10取

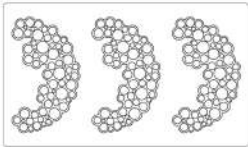

**PR004**  
Circles 1 サークルス1  
by Frank Haasnoot  
138x94xh2mm  
~ 5,6 ml 3取

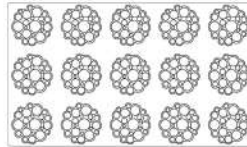

**PR005**  
Circles 2 サークルス2  
by Frank Haasnoot  
Ø50xh2mm  
~ 1.5 ml 15取

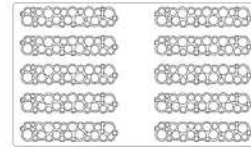

**PR006**  
Circles 3 サークルス3  
by Frank Haasnoot  
120x25xh2mm  
~ 2.2 ml 10取

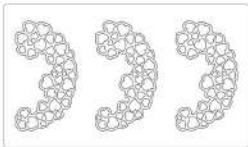
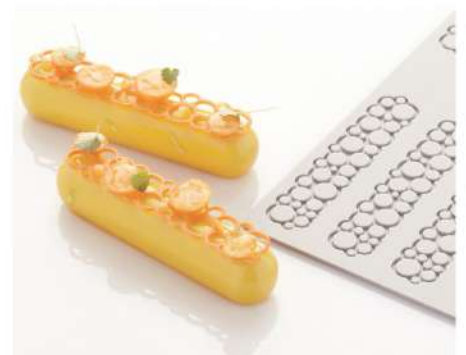

**PR007**  
Hearts 1 ハーツ1  
137x76xh2mm  
~ 5,8 ml 3取

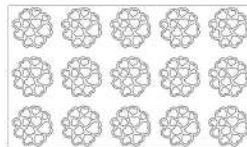

**PR008**  
Hearts 2 ハーツ2  
Ø50xh2mm  
~ 1,6 ml 15取

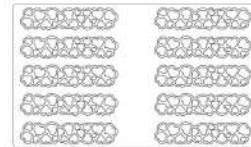

**PR009**  
Hearts 3 ハーツ3  
120x27xh2mm  
~ 2,6 ml 10取

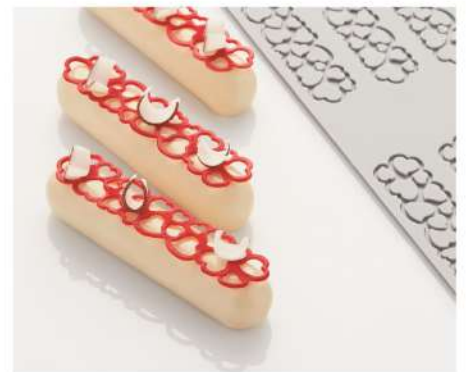

# ポリエチレン絞り袋 50枚入り

毎日使う絞り袋だから **国産** にこだわりました。



全て **国産材料** と **国内製造** で



**丈夫** で **安全** な 使い捨て絞り袋 です。

棚などに掛けられる  
フック穴付き

【推奨使用温度】

耐熱 90℃ 耐冷 -25℃

【適応温度範囲】

融点 120℃ 脆化温度 -70℃

1枚ずつ取り出せる  
便利な取り出し口



サイズは3種類

- ✓ 300x175mm
- ✓ 400x225mm
- ✓ 500x290mm



厚み 0.08mm

使用感の良い  
二等辺三角形

850ml

2000ml

4000ml

※水の最大容量

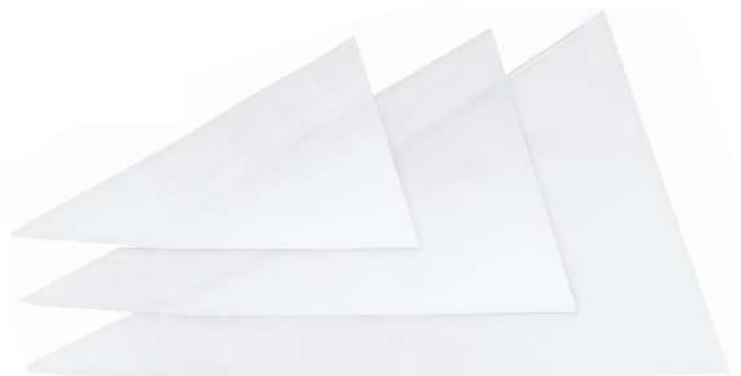

※食品衛生法規格試験に適合

ロールタイプと違い

切り離す必要がなく 巻き癖もありません

# パーリングナイフ 波刃

ステンレス製

柔らかいものに最適！よく切れます！  
波刃が食いつき潰れずに切れます！  
先端が尖っているので切残りがありません！



品番	カラー	101051	●	グリーン
101047	● ブラック	101052	●	ブルー
101048	● レッド	101053	○	ホワイト
101049	● イエロー	101055	●	ブラウン

※印刷の具合により実際のカラーと異なる場合がございます。



## チョコレート溶解器 乾式 1L Chocolate bain marie

乾式なので水蒸気やお湯が混ざる心配がありません。  
コンパクトな大きさと場所をとらず操作も簡単。  
清掃も楽で衛生的。



290 x 220 x 120

自重 : 875g

電圧 : 220-240V

※付属の変換器を使用して、100Vでご利用いただけます。

消費電力 : 50W

周波数 : 50-60Hz

容量 : 1L

## SMALL CHOCOLATE DIPPING MACHINE No.38625

### チョコレート溶解器 3.5L



繊細な風味と色合いを守り抜く。  
おいしさそのまま溶かします。  
湯煎式としてもご使用可能です。  
場所をとらないコンパクトタイプ。

外寸 x 高さ 自重 電圧 : 230V

(mm) (mm) (kg) 消費電力 : 30W

240 x 175 1.17 容量 : 3.5L

アルミニウム製

エポキシ樹脂塗料タンク

138625 本体

※本体には、専用ステンレスボール 3.5Lと  
プラスチック製の蓋が付いております。

138629 ステンレス製蓋

138628 5色コンテナ



PÈLE-POMMES KALI  
APPLE PEELER CORER AND SLICER KALI

# 皮むき器 KALI



皮むき 芯抜き スライス

これ1台 



使い方はこちら！

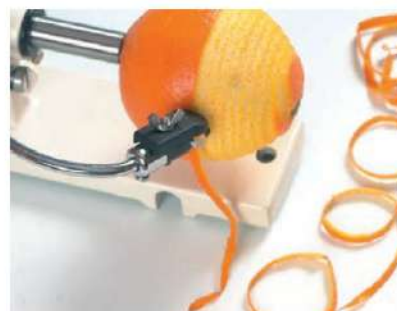

パーツで交換できるので  
買い替えの必要がありません

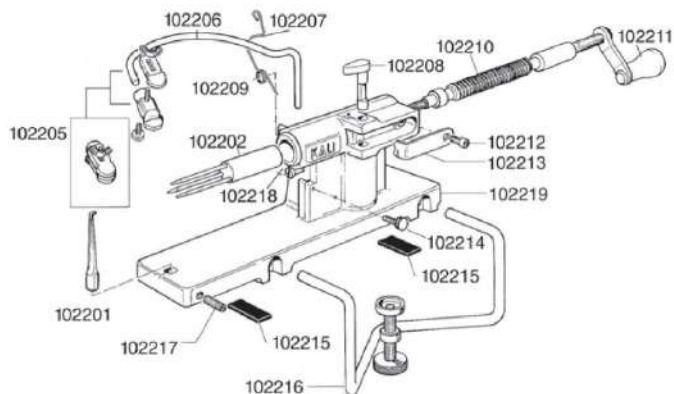

お求めやすいこちらどうぞ  
皮むき器 吸盤式







# KAITENDAI 回転台

Stainless Steel  
Made in Japan

## “ワンランク上の回転台”

- 回転性抜群
- 表面フラット
- 食洗機オツケー
- 軽い
- ズレない

表面が完全フラット  
なので汚れが溜まら  
ず、食洗機が使用可  
能で衛生的 パレッ  
トナイフが引っ掛か  
りません 台にゴム  
がぐるっと1周付い  
ているので、軽いのに  
滑りません

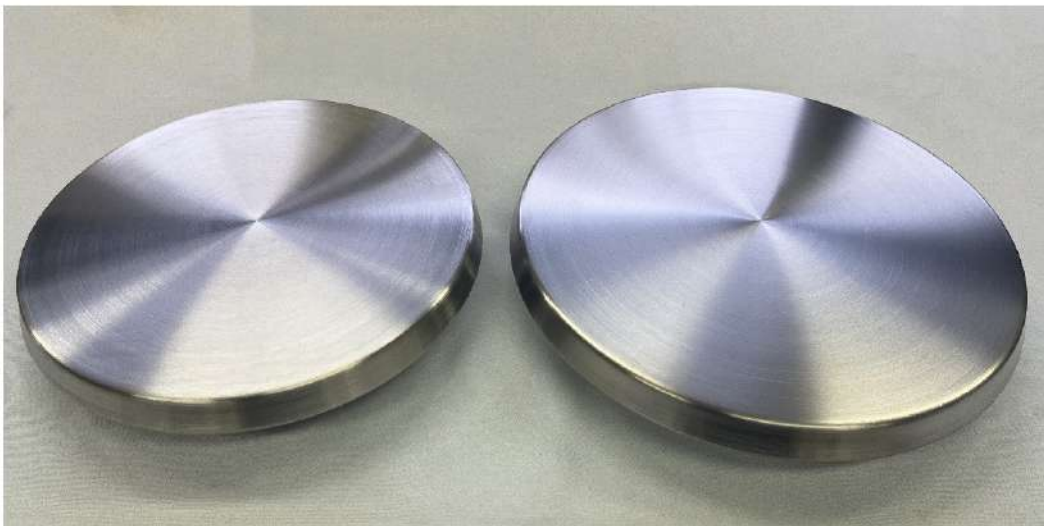

### Size lineup

φ 240mm

φ 270mm

回転の様子はこちら



# 虫から お店をガード

美しいフォルムで、頼もしいパワーを発揮。  
虫対策していることすら気づかない自然な存在で  
もう、虫を寄せつけません!

拡散器  
タイプ

有機 JAS 認定

**デサピア** 不快害虫きひ剤

power  
**01**  
広範囲に  
虫をブロック

power  
**02**  
天然植物  
成分で安全

power  
**03**  
750時間  
連続放出

power  
**04**  
超微香

power  
**05**  
簡単設置

製品名	JANコード
拡散器本体	4944708351223
拡散器専用ジェル	4944708351209

## 現場 きひ試験

横 8.5m 縦 4.75m (約 40 m<sup>2</sup>) の事務所内において拡散器の設置前と設置後の虫の捕獲数を計測。

1 週目 9/1~9/8 拡散器無し

2 週目 9/8~9/15 拡散器有り (2 台)

昼 12:30~13:00 夕 16:30~17:00

窓を開け、虫の捕獲数を調べた。

### 実験結果

	拡散器無し	拡散器有り
内部発生	4 匹	0 匹
排水系発生	44 匹	19 匹
歩行侵入	0 匹	0 匹
飛来侵入	117 匹	57 匹
合計	165 匹	76 匹

半分に以下に減少

## 成分

### 12種類の天然植物エキスにて組成



- ・よもぎエキス ・どくだみエキス
- ・緑茶エキス ・茎茶エキス
- ・熊笹エキス ・朝鮮人参炭化エキス
- ・山椒葉炭化エキス ・檜地下茎エキス
- ・菖蒲葉エキス ・びわ葉エキス
- ・ボウフウエキス ・ダイオウエキス

## 安全性

急性毒性試験 (LC50値) 数値が高い程、毒性は低い	10,000mg/ℓ以上
経口毒性試験 (LD50値) 数値が高い程、毒性は低い	10,000mg/kg以上
変異原性試験 (エームス試験) 陽性だと発ガン性の可能性あり	陰性 (問題無し)
ヒ素・重金属類溶出試験 人体に影響をおよぼすヒ素や重金属類が含まれているかどうか	検出されず

※食塩のLD50値は3,000mg/kg  
※食品添加物ではありません

## 特徴 1台で広範囲をカバー

拡散器により、強制的にきひ成分を放出。

従来の置型タイプに比べ、内容成分を大幅に濃縮、内容量も1.5倍と大幅アップ  
広いエリアにも十分対応できるきひ成分量となっております。

※密閉された状態で約22m<sup>2</sup>、売場などの開放空間で約12m<sup>2</sup>

### 750時間連続放出

(マンガン電池使用時)

連続稼働タイプの拡散器を使用する事で、約一か月間常にきひ成分を放出。  
きひ成分が薄まることなく、常に虫が嫌がる環境を作ります。

### 安全性・・・有機JAS認定済み

よもぎ、どくだみをはじめとする、植物エキスで構成。

公的データにて高い安全性が証明されています。

また、有機JASの認定も取得済みです。

## おすすめする対象虫

- ハエ、コバエ、ユスリカ等の飛翔虫
- ゴキブリ、ダニ等の歩行虫

## お客様の声

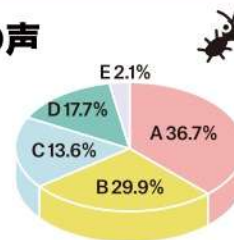

### 飲食店における ゴキブリ目撃の感想

- A: 二度と行きたくない
- B: 食欲がなくなった
- C: イメージが悪くなった
- D: 仕方ないと思う
- E: その他



### 拡散器本体

専用ゲルと単一電池(別売)をセットしご使用ください。  
密閉された空間(約20m<sup>2</sup>)に1台。売場などの開放された空間(約12m<sup>2</sup>)に1台  
外寸: W90 x D80 x H230mm。材質: ABS樹脂



### 拡散のしくみ

専用ゲルをセットし、単一電池を入れたらファンが回り出します。  
お好みの場所に設置後、有効成分が空間に広がります。

※専用ゲルは、中フタを取り外したあと、再度外フタを取り付けてご使用ください。

# デサピア

有機 JAS 認定

不快害虫きひ剤



### 拡散器専用ゲル 150g

外フタを一旦取り外した後、中フタを除き、再度外フタを取り付けて設置。

いつでもどこでも清潔に

除菌

テフキーオーゾ<sup>オースリー</sup>

業界初!  
オゾンのかで  
汚れを落とす



バイオマス  
使用部位:おしぼり本体  
No.210327

破れにくい  
不織布

強力酸化作用  
オゾン水

水分長持ち  
パールフィルム

ノンアルコールタイプ  
個包装ウェットタオル

# テフキー-O<sub>3</sub><sup>オースリー</sup>は オゾン水を使用しています。

高浄率  
70%

## オゾン力で汚れを落とす

オゾンとは？

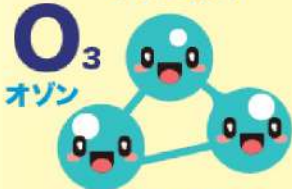

酸素(O<sub>2</sub>)を電気分解して  
オゾン(O<sub>3</sub>)を作り出します

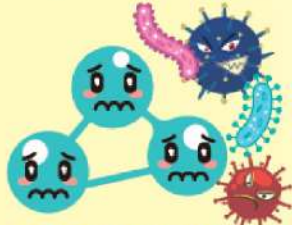

そこに菌や汚れが近づくと…

不安定なO<sub>3</sub>がくっついて  
酸化分解します



オゾンは除菌だけでなく、  
汚れ分解力も強い!!

接触感染対策  
としてもお役に  
ください!



おしぼり研究ロボ テフキーくん



### 破れにくい不織布

紙よりも強度のある不織布を採用しているため、破けにくく、手の汚れをしっかりと拭き取ることができます。



### 自然に還る生分解素材

環境保護のため、おしぼり本体にバイオマス素材を配合しています。(バイオマス認定商品)



### ノンアルコールのやさしさ

アルコールを使っていないので、においや刺激がなく、敏感肌や肌の弱い子供でも安心して使えます。



### パールフィルムで長期保存

密封性の高いパールフィルムで、水分と除菌効果をしっかりキープ。短期間で乾燥を防ぎます。



### 利便性を考えた整列包装

保管場所の省スペース化、流通時の利便性を考えたコンパクトな整列包装です。



### 開きやすく使いやすい

おしぼりの開きやすさと使いやすさを追求した折りたたみ方は、どなたでも快適にご使用いただけます。

	size S	size M	size L
サイズ	215mm 120mm 150mm 140mm 100枚入整列包装	220mm 145mm 160mm 150mm 100枚入整列包装	240mm 180mm 170mm 160mm 100枚入整列包装
箱サイズ	W550×D200×H435mm(約18kg)	W600×D305×H300mm(約19kg)	W530×D300×H340mm(約19kg)
梱包形態	4,800枚(100枚入×48袋)	4,000枚(100枚入×40袋)	3,600枚(100枚入×36袋)
材質	不織布(レーヨン・PET)		
成分	軟水、オゾン水(除菌・消臭)		

テフキー-O<sub>3</sub>を袋から取り出すと  
くっついていることがある

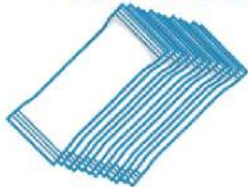

適量



取って

端っこを持って

振る

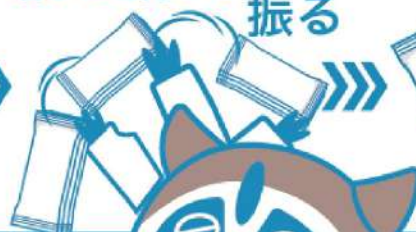

簡単に  
バラバラに  
なります!

# HDポリエチレン手袋F



調理や清掃のときに

## 食品衛生法規格適合品

※厚生省告示第370号

商品名	HDポリエチレン手袋F
材質	ポリエチレン
入数	20,000枚(200枚×100袋)
箱のサイズ	高さ235×幅530×奥行337mm
箱の重量	15.2kg



カタログ



Instagram



お問い合わせ



伝統に培われたヨーロッパの器具

有限  
会社 **パンジャパン・トレーディング**

<https://panjapan.co.jp/> TEL:03-6806-5026